

35～40歳以上男子ダブルス	小笠原山 小杉	杉山 小	富澤 藤	澤枝 千	金野 田	勝敗	順位
小笠原 政彦 (新庄地区・山形県) 杉山 慶太 (鶴岡地区・山形県)		○ 21-14 21-18	× 15-21 9-21	○ 21-14 21-14	M 2-1 G 4-2 P 108-102		1
杉山 篤志 (1Q83クラブ・宮城県) 小山 智弘	× 14-21 18-21		× 7-21 21-23	○ 7-21 23-21 21-17	M 1-2 G 2-5 P 111-145		4
富澤 拓 (HBC・山形県) 藤枝 慎治	○ 21-15 21- 9	○ 21- 7 23-21		× X- X-	M 2-1 G 4-2 P 86-94		2
金野 隆 (shake・宮城県) 千田 章裕 (shake・神奈川県)	× 14-21 14-21	× 21- 7 21-23 17-21	○ -X -X		M 1-2 G 3-4 P 129-93		3

45歳以上男子ダブルス	杉 樋	氏 渡	家 木	三 岩	瓶 淵	芦 笠	名 松	近 藤	藤 森	勝敗	順位
杉 薫 (FREEDOM・福島県) 樋 浩		○ 21-19 21-12	○ 21-19 21-16	○ 21-11 19-21 21- 7	○ 21- 6 21- 9	M 4-0 G 8-1 P 187-120					1
氏家 幹夫 (大河原町協会・宮城県) 木村 基 (Flyhigh・宮城県)	× 19-21 12-21		× 16-21 18-21	○ 21-17 21-16	○ 21- 3 21-13	M 2-2 G 4-4 P 149-133					3
三瓶 雅幸 (岩手県・岩手県) 岩 辰男	× 19-21 16-21	○ 21-16 21-18		× 18-21 21-19 14-21	○ 21- 9 21-13	M 2-2 G 5-4 P 172-159					2
芦名 善昭 (岩沼クラブ・宮城県) 笠 貴司	× 11-21 21-19 7-21	× 17-21 16-21	○ 21-18 19-21 21-14		○ 21- 7 21- 9	M 2-2 G 5-5 P 175-172					4
近藤 文彦 (東根バドミントンクラブ・山形県) 森 政人	× 6-21 9-21	× 3-21 13-21	× 9-21 13-21	× 7-21 9-21		M 0-4 G 0-8 P 69-168					5

50歳以上男子ダブルス	中 萬	島 年	粕 高	谷 橋	民 逸	安 見	長 伊	沼 豆	田	勝敗	順位
中島 聡明 (新庄・山形県) 萬年 慎也 (山形・山形県)			○ 15-21 21-15 21-13	× 15-21 9-21	○ 21-16 19-21 21-17	M 2-1 G 4-4 P 142-145					2
粕谷 英明 (ひまわり・茨城県) 高橋 利次 (ひまわり・栃木県)	× 21-15 15-21 13-21			× 6-21 7-21	× 19-21 15-21	M 0-3 G 1-6 P 96-141					4
民安 義仁 (FREEDOM・福島県) 逸見 信之	○ 21-15 21- 9	○ 21- 6 21- 7			○ 21-11 21- 6	M 3-0 G 6-0 P 126-54					1
長沼 直博 (東根バドミントンクラブ・山形県) 伊豆田 智之 (NTT山形バドミントンクラブ・山形県)	× 16-21 21-19 17-21	○ 21-19 21-15	× 11-21 6-21			M 1-2 G 3-4 P 113-137					3

55歳以上男子ダブルス	山 橋	田 本	半 上	谷 野	山 畠	崎 野	林 江	崎	勝敗	順位
山田 勉 (藤崎BOA・千葉県) 橋本 政明			× 21-18 11-21 16-21	× 18-21 14-21	× 9-21 5-21	M 0-3 G 1-6 P 94-144				4
半谷 雄二 (福島県) 上野 孝	○ 18-21 21-11 21-16			× 12-21 20-22	× 19-21 16-21	M 1-2 G 2-5 P 127-133				3
山崎 俊之 (うさびよん・新潟県) 畠野 宏史	○ 21-18 21-14	○ 21-12 22-20			○ 21- 9 21-17	M 3-0 G 6-0 P 127-90				1
林 清和 (HIROSE CLUB・宮城県) 江崎 欣和	○ 21- 9 21- 5	○ 21-19 21-16	× 9-21 17-21			M 2-1 G 4-2 P 110-91				2

60歳以上男子ダブルス Aブロック	井上 荒	大須 場	大伊 山	小田 松	勝 敗	順 位
井上 茂 荒井 慎二 (韋陽シャトルズ・茨城県)		○ 21-6 21-10	○ 21-9 21-12	○ 21-12 21-7	M 3-0 G 6-0 P 126-56	1
大場 宣一 須田 昇 (ミラクル・山形県)	× 6-21 10-21		× 20-22 19-21	× 21-13 12-21 18-21	M 0-3 G 1-6 P 106-40	4
大山 毅 伊藤 正美 (イーグル・新潟県)	× 9-21 12-21	○ 22-20 21-19		× 13-21 14-21	M 1-2 G 2-4 P 91-123	3
小松 正暢 田中 淳 (あすなろクラブ・山形県)	× 12-21 7-21	○ 13-21 21-12 21-18	○ 21-13 21-14		M 2-1 G 4-3 P 116-120	2

60歳以上男子ダブルス 1位トーナメント

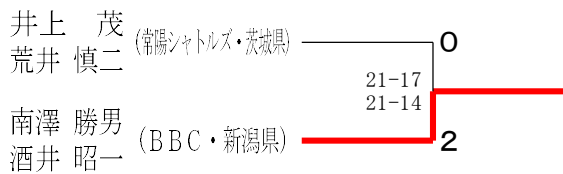

60歳以上男子ダブルス 3位トーナメント

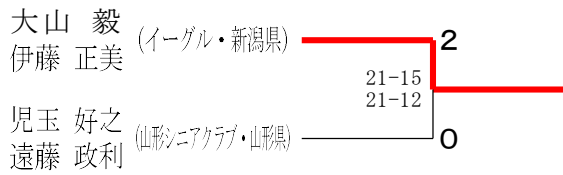

60歳以上男子ダブルス Bブロック	南澤 澤	小崎 崎	児玉 玉	勝 敗	順 位
南澤 勝男 酒井 昭一 (BBC・新潟県)		○ 17-21 21-10 21-10	○ 21-9 21-5	M 2-0 G 4-1 P 101-55	1
小崎 讓二 松田 忠 (一関市千歳・岩手県)	× 21-17 10-21 10-21		○ 21-9 21-14	M 1-1 G 3-2 P 83-82	2
児玉 好之 遠藤 政利 (山形シニアクラブ・山形県)	× 9-21 5-21	× 9-21 14-21		M 0-2 G 0-4 P 37-81	3

60歳以上男子ダブルス 2位トーナメント

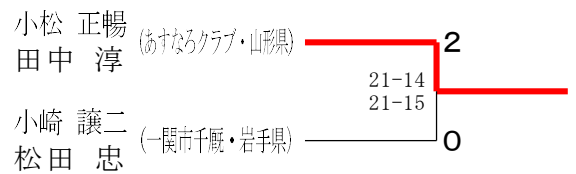

65歳以上男子ダブルス Aブロック	伊藤 藤	南雲 雲	佐藤 藤	勝 敗	順 位
伊藤 一郎 菊地 英俊 (岩手・岩手県)		○ 21-18 21-13	○ 19-21 21-4 21-14	M 2-0 G 4-1 P 103-70	1
南雲 正紀 大谷 晃 (Bamboo・新潟県)	× 18-21 13-21		○ 21-14 18-21 21-19	M 1-1 G 2-3 P 91-96	2
佐藤 武男 織田 利夫 (勇羽飛・栃木県)	× 21-19 4-21 14-21	× 14-21 21-18 19-21		M 0-2 G 2-4 P 93-121	3

65歳以上男子ダブルス 1位トーナメント

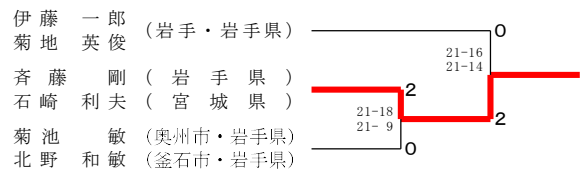

65歳以上男子ダブルス Bブロック	小山 柴	斎藤 藤	須田 藤	勝 敗	順 位
小山 年之 柴田 重信 (弘前バド・青森県)		× 21-15 16-21 19-21	× 14-21 16-21	M 0-2 G 1-4 P 86-99	3
斎藤 剛 石崎 利夫 (岩手県) (宮城県)	○ 15-21 21-16 21-19		○ 21-15 21-7	M 2-0 G 4-1 P 99-78	1
斎藤 一夫 須田 一治 (弘前バド・秋田県)	○ 21-14 21-16	× 15-21 7-21		M 1-1 G 2-2 P 64-72	2

65歳以上男子ダブルス 2位トーナメント

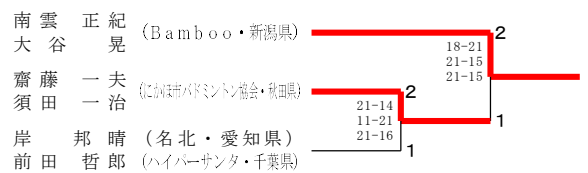

65歳以上男子ダブルス 3位トーナメント

65歳以上男子ダブルス Cブロック	岸 前	高橋 橋	菊池 池	勝 敗	順 位
岸 邦晴 (名北・愛知県) 前田 哲郎 (ハイパーサンタ・千葉県)		○ 21-12 29-27	○ 21-19 8-21 16-21	M 1-1 G 3-2 P 95-100	2
高橋 雅之 加藤 岳 (あすなろクラブ・山形県)	× 12-21 27-29		○ 13-21 21-11 13-21	M 0-2 G 1-4 P 86-103	3
菊池 敏 (奥州市・岩手県) 北野 和敏 (釜石市・岩手県)	○ 19-21 21-8 21-16	○ 21-13 21-13		M 2-0 G 4-2 P 114-92	1

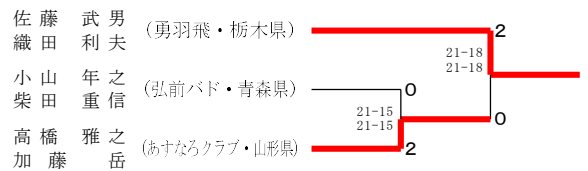

70歳以上男子ダブルス A ブロック	足利 英之 佐野 稔	澤田 博 青木 政太郎	田木 佐	佐々藤 勝	勝敗	順位
足利 英之 佐野 稔 (鴻巣みどり・埼玉県)	○	○	○	M 2-0 G 4-0 P 84-24	1	
澤田 博 青木 政太郎 (万世・山形県)	×	○	×	M 0-2 G 0-4 P 29-84	3	
佐々 孝 (釜石・岩手県) 佐藤 豊隆 (浜中・山形県)	×	○	○	M 1-1 G 2-2 P 60-65	2	

70歳以上男子ダブルス 1位トーナメント

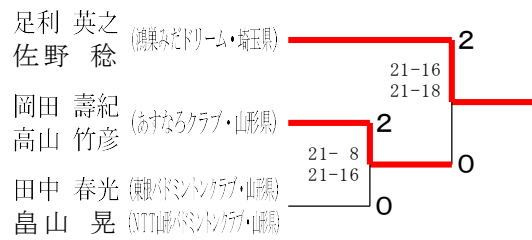

70歳以上男子ダブルス B ブロック	岡田 壽紀 高山 竹彦	後藤 克彦 小野寺 俊二	須藤 貢三 會田 利雄	勝敗	順位
岡田 壽紀 高山 竹彦 (あすなろクラブ・山形県)	○	○	M 2-0 G 4-1 P 99-84	1	
後藤 克彦 (青森・青森県) 小野寺 俊二 (気仙沼・宮城県)	×	○	M 1-1 G 3-2 P 98-76	2	
須藤 貢三 (山形シニアクラブ・山形県) 會田 利雄	×	×	M 0-2 G 0-4 P 47-84	3	

70歳以上男子ダブルス 2位トーナメント

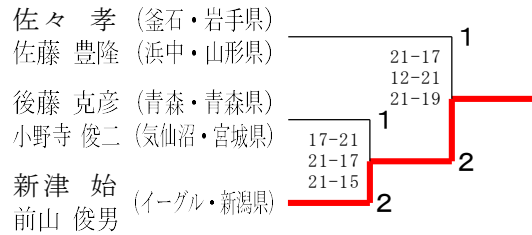

70歳以上男子ダブルス C ブロック	田中 春光 畠山 晃	新津 始 前山 俊男	須藤 貢三 會田 利雄	勝敗	順位
田中 春光 (東陽バドミントンクラブ・山形県) 畠山 晃 (NTT福山バドミントンクラブ・福山県)	○	○	M 2-0 G 4-2 P 121-100	1	
新津 始 (イーグル・新潟県) 前山 俊男	×	○	M 1-1 G 3-2 P 100-83	2	
須藤 貢三 (山形シニアクラブ・山形県) 會田 利雄	×	×	M 0-2 G 1-4 P 65-103	3	

70歳以上男子ダブルス 3位トーナメント

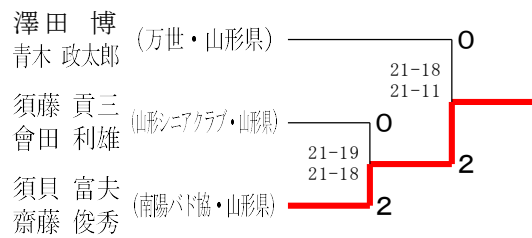

75~80歳以上男子ダブルス	千葉 進 和田 五郎	遠藤 雅行 菊地 正	吉橋 満 小野田 幸雄	武田 藤一郎 成田 邦彦	石塚 忠伍 斎藤 勝	勝敗	順位
千葉 進 (タカハシクラブ・宮城県) 和田 五郎 (岩手県)	○	○	○	○	M 1-3 G 2-6 P 42-126	4	
遠藤 雅行 (MOIWA・北海道) 菊地 正 (せんたかC・宮城県)	×	○	×	×	M 0-4 G 0-8 P 0-168	5	
吉橋 満 (千葉シニア・千葉県) 小野田 幸雄	×	×	○	×	M 2-2 G 4-4 P 119-84	3	
武田 藤一郎 (山形・山形県) 成田 邦彦 (新潟・新潟県)	○	○	○	○	M 4-0 G 8-0 P 168-49	1	
石塚 忠伍 (秋田県) 斎藤 勝 (宮城県)	○	○	○	×	M 3-1 G 6-2 P 158-60	2	

30～35歳以上女子ダブルス	坂後	東藤	岩小	城山	石峯	崎岸	遠佐	藤々	勝敗	順位
坂東 真由美 (鶴岡地区・山形県) 後藤 香朱美 (米沢地区・山形県)			○ -X -X		○ 21-15 22-20		○ 21- 4 21- 6		M 3-0 G 6-0 P 127-45	1
岩城 直子 (青森SBC・青森県) 小山 舞子	×				×		○ 21-13 21-17		M 1-2 G 2-4 P 68-114	3
石崎 円香 (シャークス・栃木県) 峯岸 愛	×		○ 21-12 21-14				○ 21-15 21-13		M 2-1 G 4-2 P 119-97	2
遠藤 優希 (南陽バド協・山形県) 佐々 美由希 (窪田バド・山形県)	×		×		×				M 0-3 G 0-6 P 68-126	4

40歳以上女子ダブルス	上中	瀧川	平佐	山藤	梶紺	原野	中大	村森	加蜂	藤谷	勝敗	順位
上瀧 美羽子 (C-Yell・宮城県) 中川 明子 (ニュートラル・宮城県)			○ 21-11 21-10		○ 21- 8 21- 6		○ 21- 9 21-11		○ 21-13 21- 4		M 4-0 G 8-0 P 168-72	1
平山 知美 (WHIP・宮城県) 佐藤 佳絵 (まどか・山形県)	×				○ 21- 8 21-11		○ 21-14 21-17		○ 21-17 21-13		M 3-1 G 6-2 P 147-122	2
梶原 美加 (ケイファースト・宮城県) 紺野 真紀	×		×				×		○ 16-21 21- 9		M 1-3 G 2-7 P 117-173	4
中村 美和 (SHUTTLE ACTIVE・福島県) 大森 浩子	×		×		○ 21-17 21- 9				○ 21-15 21- 9		M 2-2 G 4-4 P 135-134	3
加藤 舞子 (フルオール・宮城県) 蜂谷 由紀子	×		×		×		×				M 0-4 G 1-8 P 118-184	5

45歳以上女子ダブルス Aブロック	山口 颯	永井 悦子	井久間 京子	岡 豊	勝敗	順位
山口 裕子 (朝日バド・山形県) 颯 悦子		×	×		M 0-2 G 0-4 P 50-86	3
永井 明子 (コスモス・新潟) 佐久間 京子	○		×		M 1-1 G 2-2 P 61-76	2
岡 智恵 (松陵・宮城県) 豊島 由紀 (MY MUMS・宮城県)	○	○			M 2-0 G 4-0 P 84-33	1

45歳以上女子ダブルス 1位トーナメント

岡 智恵 (松陵・宮城県)						
豊島 由紀 (MY MUMS・宮城県)				○	21-15	2
畑山 有子 (フルオール・宮城県)				○	21-19	0
高山 睦						

45歳以上女子ダブルス 2位トーナメント

永井 明子 (コスモス・新潟)						0
佐久間 京子				○	21-11	
鈴木 あゆみ (勇羽飛・栃木県)				○	21-19	2
小野寺 保子						

45歳以上女子ダブルス 3位トーナメント

山口 裕子 (朝日バド・山形県)						0
颯 悦子				○	22-20	
小林 麻由美 (イーグル・新潟県)				○	22-20	2
漆原 昌子						

45歳以上女子ダブルス Bブロック	畑山 高	山 山	小林 漆	鈴木 小野寺	勝敗	順位
畑山 有子 (フルオール・宮城県) 高山 睦			○ 21-16 21-10	○ 21-13 21- 9	M 2-0 G 4-0 P 84-48	1
小林 麻由美 (イーグル・新潟県) 漆原 昌子	×		×		M 0-2 G 1-4 P 82-99	3
鈴木 あゆみ (勇羽飛・栃木県) 小野寺 保子	×		○ 15-21 21-17		M 1-1 G 2-3 P 79-98	2

50歳以上女子ダブルス A ブロック	飯田 三塚	奥野 西脇	羽野 鈴	羽瀨 木	勝敗	順位
飯田 真衣子 (名古屋徳川・愛知県) 三塚 佳恵 (YANAGIU・宮城県)	○	○	○	M 2-0 G 4-1 P 101-73	1	
奥野 里美 (ピクトリップ・埼玉県) 西脇 玉枝	×	○	○	M 1-1 G 3-3 P 119-107		
羽瀨 雅子 (SHUTTLE ACTIVE・徳島県) 鈴木 裕子	×	×	○	M 0-2 G 1-4 P 59-102		

50歳以上女子ダブルス B ブロック	稲村 吉	安井 井	宋戸 羽鳥	勝敗	順位
稲村 美幸 (いわきレディーズ・福島県) 吉井 典子	○	○	○	M 2-0 G 4-0 P 84-45	1
安井 裕子 (MY MUMS・宮城県) 佐藤 菜徳美 (シェリアアガンス・宮城県)	×	×	×	M 0-2 G 0-4 P 35-84	
宋戸 朋子 (みとクラブ・茨城県) 羽鳥 幸恵	×	○	○	M 1-1 G 2-2 P 68-58	2

50歳以上女子ダブルス C ブロック	皆川 西脇	新谷 杉野	小杉 鴻	勝敗	順位
皆川 陽子 (調布シニア06会・山形県) 西脇 藤美	×	×	×	M 0-2 G 1-4 P 71-98	3
新谷 裕子 (テンション21・宮城県) 杉野 多恵子	○	○	○	M 1-1 G 2-3 P 78-91	
小杉 直枝 (こまぼと・東京都) 鴻田 史子	○	○	○	M 2-0 G 4-0 P 84-44	1

50歳以上女子ダブルス D ブロック	三塚 伊藤	阿部 茂	野村 朝日	勝敗	順位
三塚 知美 (F・シャトル・茨城県) 伊藤 裕子	×	×	×	M 0-2 G 0-4 P 34-84	3
阿部 弘美 (SHUTTLE ACTIVE・徳島県) 茂木 里織	○	○	○	M 2-0 G 4-0 P 84-46	
野村 真記子 (原町体振・宮城県) 朝日 美樹 (フルオール・宮城県)	○	×	○	M 1-1 G 2-2 P 76-64	2

50歳以上女子ダブルス E ブロック	西山 荒	増山 高	青木 橋	勝敗	順位
西山 弥生 (FREEDOM・福島県) 荒 久美	○	○	×	M 1-1 G 3-2 P 97-80	2
増山 久美 (ひまわり・茨城県) 高橋 真由美 (ひまわり・栃木県)	×	×	×	M 0-2 G 0-4 P 53-85	
青木 美保子 (米沢アイリス・山形県) 佐藤 由起	○	○	○	M 2-0 G 4-1 P 102-87	1

50歳以上女子ダブルス 1位トーナメント

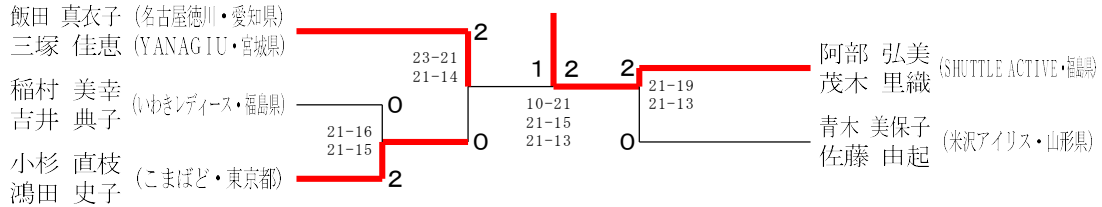

50歳以上女子ダブルス 2位トーナメント

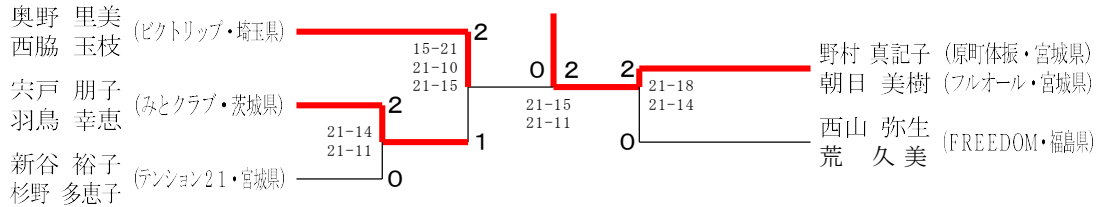

50歳以上女子ダブルス 3位トーナメント

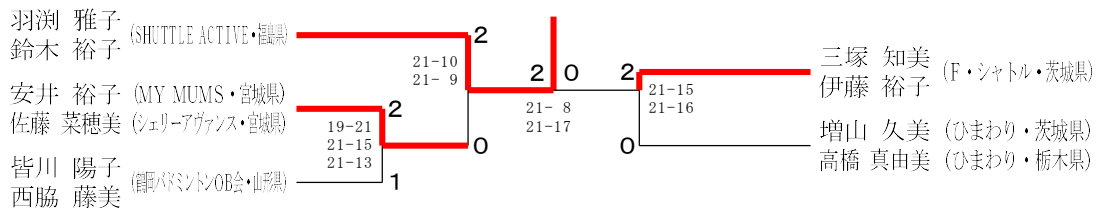

55歳以上女子ダブルス Aブロック	篠崎 悦子 落合 愛美	秋庭 郁子 正岡 まゆり	庭岡 島大	田友 勝	勝敗	順位
	○ 16-21 22-20 21-6	○ 21-12 21-8	M 2-0 G 4-1 P 101-67			1
	×	○ 21-16 20-22 6-21	○ 21-3 21-10	M 1-1 G 3-2 P 89-72		2
	×	×	M 0-2 G 0-4 P 33-84			3

55歳以上女子ダブルス Bブロック	北浦 民恵 館澤 育美	加藤 ゆみ子 根本 すみれ	藤本 洋子 藤井 康子	村松 洋子 藤井 康子	勝敗	順位
	○ 21-17 21-14	×	○ 14-21 12-21	M 1-1 G 2-2 P 68-73		2
	×	×	○ 13-21 21-18 19-21	M 0-2 G 1-4 P 84-102		3
	○ 21-14 21-12	○ 21-13 18-21 21-19	M 2-0 G 4-1 P 102-79			1

55歳以上女子ダブルス Cブロック	佐々木 ざくら 龍山 朋子	市川 加代子 橋本 小百合	坂本 由美 高崎 るみ子	勝敗	順位
	○ 21-15 21-13	○ 14-21 21-7 21-10	M 2-0 G 4-1 P 98-66		1
	×	×	M 0-2 G 0-4 P 59-84		3
	×	○ 21-17 21-14	M 1-1 G 3-2 P 80-87		2

55歳以上女子ダブルス Dブロック	野本 早苗 近藤 香代子	戸坂 恵美子 大谷 美穂	菊田 和子 神山 めぐみ	勝敗	順位	
	×	○ 12-21 22-20 19-21	○ 21-14 21-7	M 1-1 G 3-2 P 95-83		2
	○ 21-12 20-22 21-19	○ 21-14 21-7	M 2-0 G 4-1 P 104-74		1	
	×	×	M 0-2 G 0-4 P 42-84		3	

55歳以上女子ダブルス Eブロック	笠原 夏美 田端 薫	藤井 真由美 多田 恵子	田村 志保 藤森 広子	勝敗	順位	
	○ 21-11 21-18	○ 21-15 21-9	M 2-0 G 4-0 P 84-53		1	
	×	○ 11-21 18-21	○ 21-14 21-9	M 1-1 G 2-2 P 71-65		2
	×	×	M 0-2 G 0-4 P 47-84		3	

55歳以上女子ダブルス Fブロック	佐藤 律子 田中 安子	渡部 真由美 沼田 知子	石崎 正江 丸山 早苗	勝敗	順位	
	○ 21-15 21-6	○ 21-16 21-10	M 2-0 G 4-0 P 84-17		1	
	×	×	M 0-2 G 0-4 P 56-84		3	
	×	○ 16-21 10-21	○ 21-18 21-17	M 1-1 G 2-2 P 68-77		2

55歳以上女子ダブルス 1位トーナメント

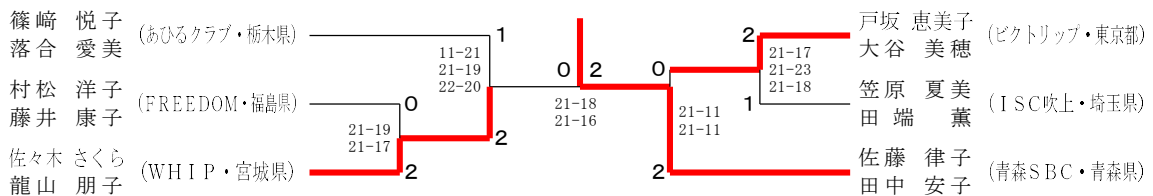

55歳以上女子ダブルス 2位トーナメント

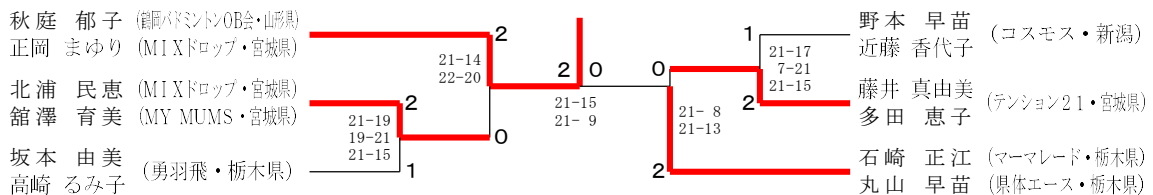

55歳以上女子ダブルス 3位トーナメント

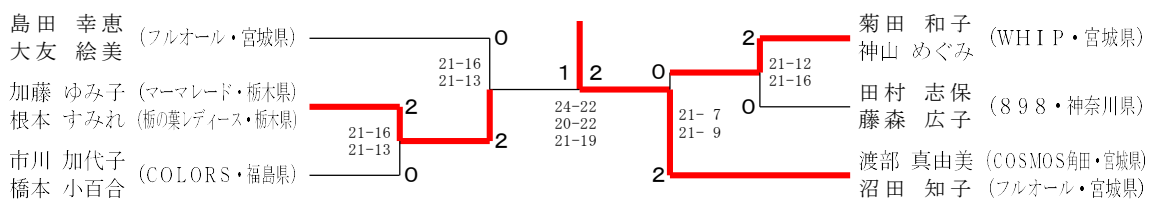

60歳以上女子ダブルス Aブロック	伊勢 美枝子 井上 裕子	勢上 優 笹原 智江 遠藤 美代子	原 藤 三ヶ田 吉大	浅野 三ヶ田 野 大木	吉田 尚子 大木 弘美	勝敗 M 1-2 G 2-4 P 77-115 M 2-1 G 5-2 P 137-102 M 0-3 G 1-6 P 109-137 M 3-0 G 6-2 P 137-122	順位 3 2 4 1
伊勢 美枝子 (越谷アイフェール・埼玉県)	○	×	○	×			
井上 裕子 (越谷アイフェール・東京都)		×	○	×			
笹原 智江 (Fine Crew・山形県)	○		○	×			
遠藤 美代子 (山形県)			○	×			
浅野 敦子 (MYXクラブ・宮城県)	×	×		×			
三ヶ田 久美子 (山形県)				×			
吉田 尚子 (BC Grand Cru・福島県)	○	○	○				
大木 弘美 (山形県)							

60歳以上女子ダブルス Bブロック	定行 佳子 醍醐 京美	行 嗣 佐藤 尚美	佐板 尚美 藤 尚美	秦 昌子 霧生 敦子	真大 智子 田 靖子	勝敗 M 1-2 G 2-4 P 83-114 M 3-0 G 6-0 P 120-51 M 0-3 G 0-6 P 72-120 M 2-1 G 4-2 P 105-55	順位 3 1 4 2
定行 佳子 (898・神奈川県)	○	×	○	×			
醍醐 京美 (山形県)		×	○	×			
佐藤 尚美 (ミラクル・宮城県)	○		○	×			
板垣 尚美 (ミラクル・山形県)			○	×			
秦 昌子 (ふたばクラブ・栃木県)	×	×		×			
霧生 敦子 (桜花・栃木県)				×			
真田 智子 (福島県)	○	×	○				
大竹 靖子 (山形県)							

60歳以上女子ダブルス Cブロック	丸山 弘美 阿部 宗子	山部 宗子 荒井 春江 本城 幸子	荒本 幸子 井城 幸子	高橋 純子 橋 希和子	勝敗 M 0-2 G 0-4 P 40-84 M 1-1 G 2-2 P 77-65 M 2-0 G 4-0 P 86-54	順位 3 2 1
丸山 弘美 (鶴岡バドミントンOB会・山形県)	○	×	×			
阿部 宗子 (山形県)		×	×			
荒井 春江 (葵陽・茨城県)	○		×			
本城 幸子 (clover・茨城県)			×			
高橋 純子 (フェニックスI・宮城県)	○	○				
都築 希和子 (MY MUMS・宮城県)						

60歳以上女子ダブルス Dブロック	堀江 圭子 福田 典子	江 圭子 福田 典子	菊地 英美 相馬 三枝子	伊藤 睦子 小関 初子	勝敗 M 2-0 G 4-0 P 84-21 M 1-1 G 2-2 P 57-59 M 0-2 G 0-4 P 26-84	順位 1 2 3
堀江 圭子 (MMC・栃木県)	○	○				
福田 典子 (栃木の葉レディース・栃木県)		○				
菊地 英美 (SHUTTLE ACTIVE・福島県)	×	×				
相馬 三枝子 (山形県)						
伊藤 睦子 (南陽バド協・山形県)	×	×				
小関 初子 (山形県)						

60歳以上女子ダブルス 1位トーナメント

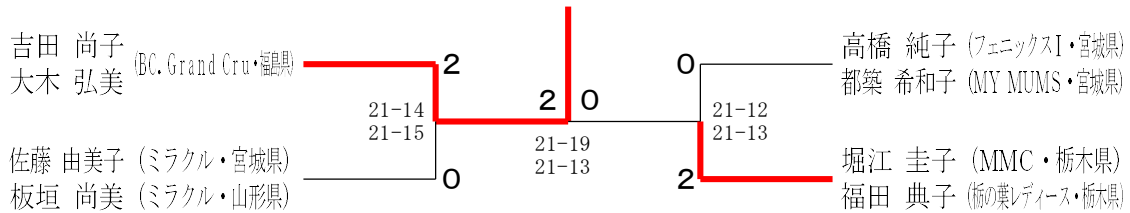

60歳以上女子ダブルス 2位トーナメント

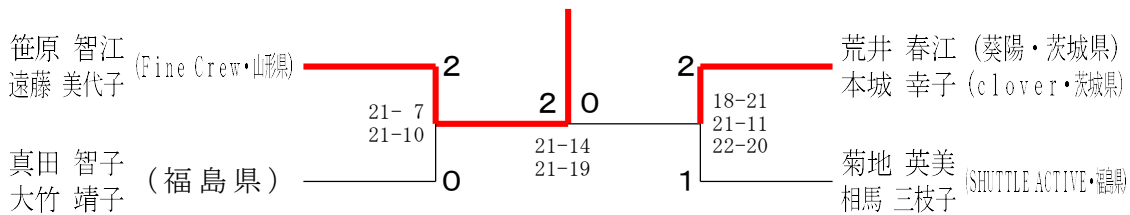

60歳以上女子ダブルス 3位トーナメント

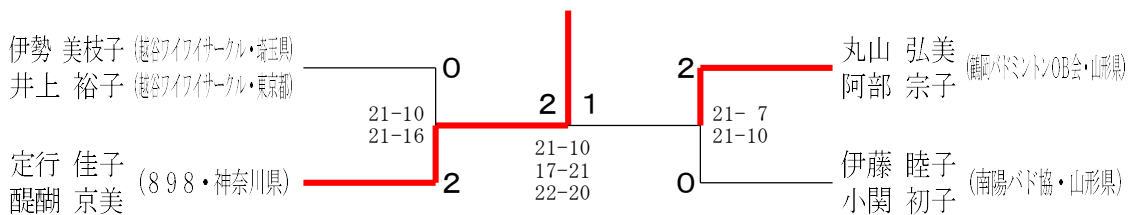

65歳以上女子ダブルス Aブロック	津松	田村	大友	友塚	齋藤	藤原	青木	木坂	勝敗	順位
津田 純子 (レインボー・神奈川県) 松村 美智子 (若草会・東京都)			○ 21-5 21-15	○ 12-21 21-14 21-17	○ 12-21 21-14 21-14	○ 12-21 21-14 21-14	M 3-0 G 6-1 P 138-98			1
大友 真理子 (マリポーラ・山形県) 手塚 さよ子	×			×	×	×	M 0-3 G 1-6 P 89-137			4
齋藤 雅子 (OL Grant Cup・福岡) 柏原 明子	×		○ 21-12 14-21 17-21	○ 21-12 21-14		○ 21-9 21-3	M 2-1 G 5-2 P 136-92			2
青木 薫 (泳ヶクラブ・茨城県) 井坂 あけみ	×		○ 21-15 11-21 21-7	×	×		M 1-2 G 2-5 P 91-127			3

65歳以上女子ダブルス Bブロック	山本	石崎	藤小	原室	上遠野	渡辺	鈴木	木口	勝敗	順位
山本 公子 (C-Yell・宮城県) 石崎 恭子			○ 21-6 21-13	○ 21-8 21-4	○ 21-13 21-14	○ 21-13 21-14	M 3-0 G 6-0 P 126-58			1
藤原 美佐子 (茨城・茨城県) 小室 光子	×		×	×	×	×	M 0-3 G 1-6 P 97-110			4
上遠野 京子 (いわてレディース・福岡) 渡辺 コウ	×		○ 8-21 4-21	○ 21-17 21-14		×	M 1-2 G 2-4 P 77-115			3
鈴木 三重子 (くらら・福島県) 石口 かなえ	×		○ 13-21 14-21	○ 14-21 21-17 21-9	○ 21-14 21-9		M 2-1 G 4-3 P 125-112			2

65歳以上女子ダブルス Cブロック	秋山	山濱	粕谷	谷山	前田	田高	勝敗	順位
秋山 都美子 (コスモス・新潟) 山濱 一美			○ 21-14 21-8	×	×	×	M 1-1 G 3-2 P 94-83	2
粕谷 美津子 (ひまわり・茨城県) 長山 美代子 (ひまわり・栃木県)	×			×	×	×	M 0-2 G 0-4 P 49-84	3
前田 保子 (SHUTTLE ACTIVE・福岡) 高田 みゆき	○ 19-21 21-15 21-16	○ 21-11 21-16					M 2-0 G 4-1 P 103-79	1

65歳以上女子ダブルス Dブロック	石垣	岡	水小	上沼	松染	崎谷	勝敗	順位
石垣 節子 (A one・宮城県) 岡 裕子 (ぼどろ・宮城県)			○ 21-18 21-19	×	×	×	M 1-1 G 2-2 P 70-79	2
水上 晴美 (聴覚障害者スポーツ・山形) 小沼 由美子	×			×	×	×	M 0-2 G 0-4 P 54-84	3
松崎 厚子 (chiba_バドミントン・福岡) 染谷 和子 (chiba_総務・茨城・福岡)	○ 21-13 21-15	○ 21-12 21-5					M 2-0 G 4-0 P 84-45	1

65歳以上女子ダブルス Eブロック	森遠	山藤	和田	山和	増川	川井	勝敗	順位
森山 緑 (チェリーズ・山形) 遠藤 恵美子			×	×	×	×	M 0-2 G 1-4 P 51-102	3
和田 恵子 (いわてレディース・福岡) 山川 美佐江	○ 18-21 21-10 21-9			×	×	×	M 1-1 G 3-3 P 106-100	2
増川 美子 (県体エース・栃木) 石井 日出子	○ 21-6 21-8	○ 18-21 21-19 21-6					M 2-0 G 4-1 P 102-60	1

65歳以上女子ダブルス Fブロック	宍戸	小野寺	澤高	野高	高橋	高木	米山	勝敗	順位
宍戸 順子 (茨城・茨城県) 小野寺 正子 (気仙沼・宮城県)			×	×	×	×	M 0-2 G 0-4 P 62-81	3	
澤野 寿美子 (ハイクリア・新潟) 高橋 久美子	○ 21-17 21-14			×	×	×	M 1-1 G 3-2 P 101-93	2	
高木 好子 (越谷フイナル・福岡) 米山 千鶴子	○ 21-17 21-14	○ 21-18 20-22 21-19					M 2-0 G 4-1 P 104-90	1	

65歳以上女子ダブルス 1位トーナメント

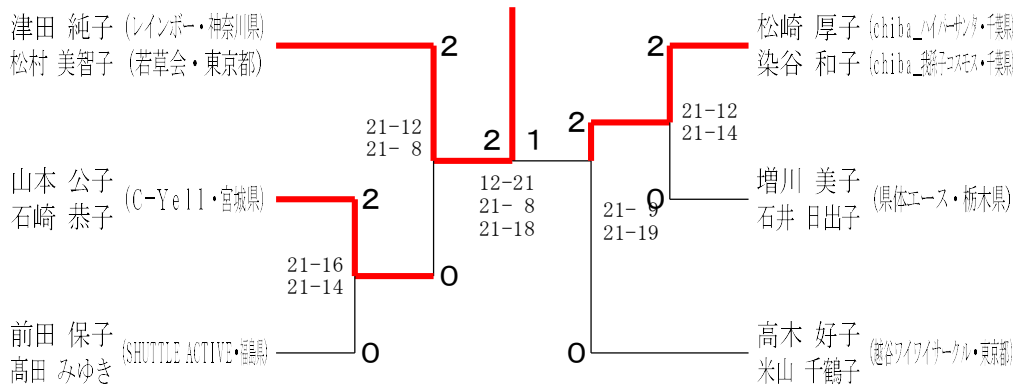

65歳以上女子ダブルス 2位トーナメント

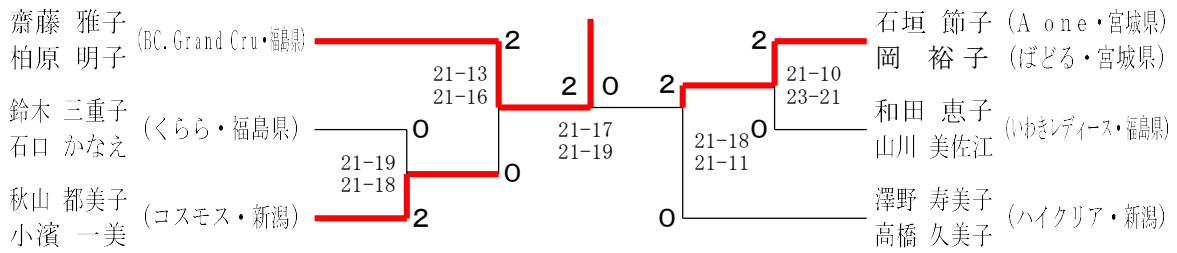

65歳以上女子ダブルス 3位トーナメント

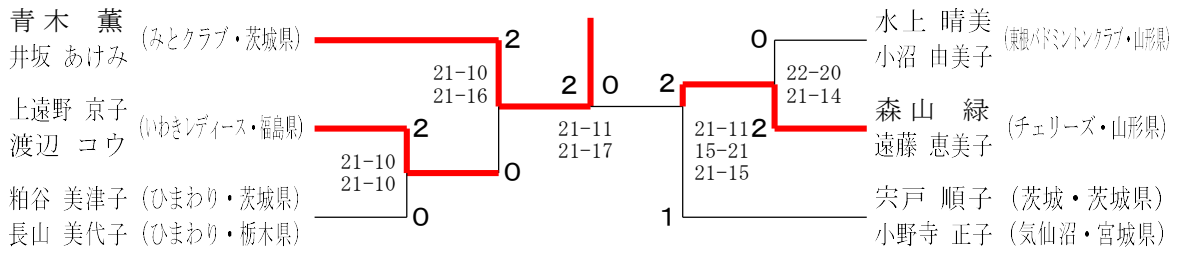

70歳以上女子ダブルス Aブロック	高真	橋山	澤田 鏡	佐々木 山村	大真 谷 鍋	勝 敗	順位
高橋 幸子 (岩手・岩手県) 真山 牧子		×	24-26 11-21	×	19-21 11-21	○ -X P 107-89	3
澤田 美恵子 (万世・山形県) 鏡 美江子	○		26-24 21-11	×	16-21 14-21	○ -X P 119-77	2
佐々木 道子 (独立エイト・茨城県) 山村 由枝 (一期・茨城県)	○	○	21-19 21-11	○	21-16 21-14	○ -X P 126-60	1
大谷 昭子 (チーバー・千葉県) 真鍋 絹子 (チーバー・千葉県)	X- X-	X- X-	X- X-	X- X-		○ G 0-6 P 0-126	4

70歳以上女子ダブルス Bブロック	大野 梯	加藤 齋 藤	遠藤 種 口	藤口 安 齋 瀬	勝 敗	順位
大野 明美 (若草会・東京都) 梯 栄子 (いんてい・東京都)		○ 21- 3 21- 9	○ 21-11 21-13	○ 21-11 21- 7	M 3-0 G 6-0 P 126-54	1
加藤 つもり (いんてい・東京都) 齋藤 啓子	×		×	×	M 0-3 G 0-6 P 53-126	4
遠藤 清子 (COLORS・新潟県) 種口 博子 (いんてい・新潟県)	×	○		○	M 2-1 G 4-2 P 168-92	2
安齋 裕子 (MIXクラブ・新潟県) 佐瀬 由美子	×	×	×		M 1-2 G 2-1 P 89-104	3

70歳以上女子ダブルス Cブロック	佐 藤 木 津 須 貝 勝 敗 順位			
佐藤 さよ子 (SHUTTLE CLUB・新潟県) 畠山 ひさ子	×	○	M 1-1 G 2-3 P 89-96	2
木津 純子 (フェニックスI・宮城県) 伊藤 光枝 (岩手県)	○		M 2-0 G 4-0 P 84-59	1
須貝 とみ子 (高陽パドック・山形県) 四釜 松子	×	×	M 0-2 G 1-4 P 84-102	3

70歳以上女子ダブルス Dブロック	北 山 太 田 小 林 勝 敗 順位				
北山 みと子 (茨城県) 鈴木 町子 (福島県)		○	○	M 2-0 G 4-1 P 100-86	1
太田 洋子 (チーバー・千葉県) 斎藤 敬子	×		×	M 0-2 G 1-4 P 81-95	3
小林 鏡子 (いんていクラブ・新潟県) 勝木 章子 (高陽MIX・山形県)	×	○		M 1-1 G 3-3 P 106-108	2

70歳以上女子ダブルス 1位トーナメント

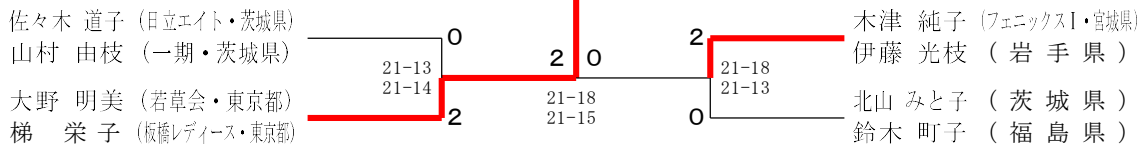

70歳以上女子ダブルス 2位トーナメント

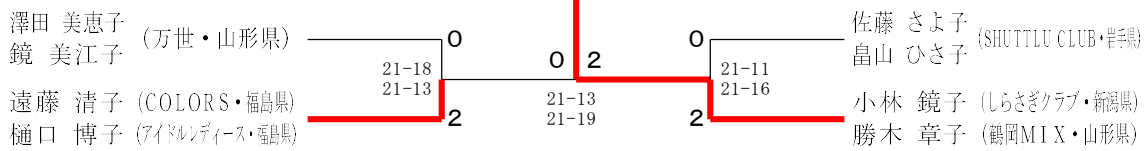

70歳以上女子ダブルス 3位トーナメント

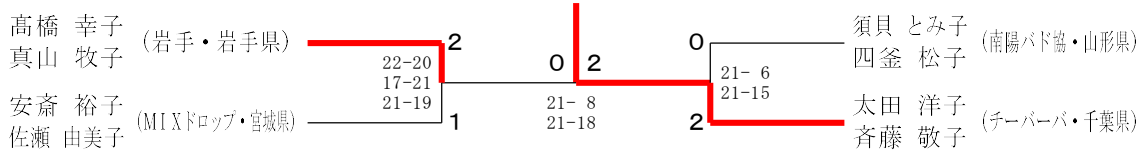

75~80歳以上女子ダブルス Aブロック	石川 吉 石川 澄子 (板橋レディース・栃木県) 吉口 千恵 (県体エース・栃木県)	佐久間 鈴木 佐久間 文子 (双葉クラブ・福島県) 鈴木 正井 (鶴岡ウィングス・山形県)	阿山 博美 阿山 博美 (チーバーバ・千葉県) 遠藤 暁子 (城北クラブ・山形県)	山藤 須藤 山藤 須藤 (双葉クラブ・福島県) 鈴木 正井 (鶴岡ウィングス・山形県)	勝敗 M 1-1 G 2-2 P 65-72	順位 2
	○	○	○	M 2-0 G 4-0 P 84-49	1	
	×	×	○	M 0-2 G 0-4 P 56-84	3	

75~80歳以上女子ダブルス 1位トーナメント

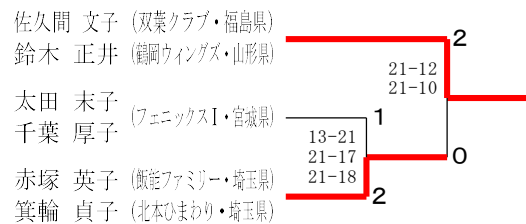

75~80歳以上女子ダブルス Bブロック	米口 順子 米口 順子 (若草会・東京都) 宮本 容子 (三鷹ロビンス・東京都)	太田 末子 太田 末子 (フェニックスI・宮城県) 千葉 厚子	坂下 靖子 坂下 靖子 (札幌パール・北海道) 須藤 澄子 (マリーゴールド・山形県)	下藤 須藤 下藤 須藤 (双葉クラブ・福島県) 鈴木 正井 (鶴岡ウィングス・山形県)	勝敗 M 1-1 G 2-2 P 64-65	順位 2
	○	○	○	M 2-0 G 4-0 P 84-53	1	
	×	×	○	M 0-2 G 0-4 P 54-84	3	

75~80歳以上女子ダブルス 2位トーナメント

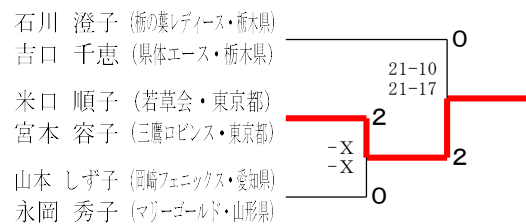

75~80歳以上女子ダブルス Cブロック	赤塚 英子 赤塚 英子 (飯能ファミリー・埼玉県) 箕輪 貞子 (北本ひまわり・埼玉県)	山本 勝子 山本 勝子 (三鷹ロビンス・東京都) 永岡 秀子 (マリーゴールド・山形県)	一木 房枝 一木 房枝 (あじさい・福岡県) 村田 勝子 (有秋台・千葉県)	木村 勝子 木村 勝子 (有秋台・千葉県) 村田 勝子 (有秋台・千葉県)	勝敗 M 2-0 G 4-0 P 84-49	順位 1
	×	○	○	M 1-1 G 2-2 P 71-62	2	
	×	×	○	M 0-2 G 0-4 P 40-84	3	

75~80歳以上女子ダブルス 3位トーナメント

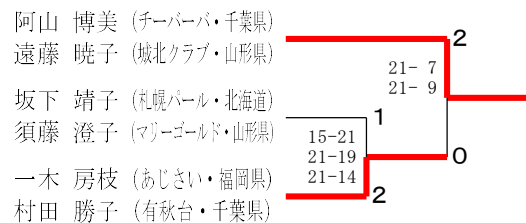

30歳以上混合ダブルス	伊藤 藤	今野 野	溝石 石	井澤 澤	小富 富	林 佐	藤 藤	勝 敗	順位
伊藤 大 伊藤 花織 (あすなろクラブ・山形県)	○	×	○	○	○	○	M 3-1 G 6-2 P 160-125	2	
今野 裕基 (泉クラブ・宮城県) 戸崎 志保 (タカハシクラブ・宮城県)	○	○	○	○	○	M 4-0 G 8-1 P 189-118	1		
溝井 大智 (たんめん・福島県) 石澤 美貴	×	×	○	×	×	M 0-4 G 0-8 P 73-168	5		
小林 宏嗣 (うさびよん・新潟県) 富樫 佳菜	×	×	○	○	○	M 2-2 G 4-5 P 160-154	3		
佐藤 凌 (タカハシクラブ・宮城県) 佐藤 麻耶	×	×	○	×	×	M 1-3 G 4-6 P 166-183	4		

35~40歳以上混合ダブルス A ブロック	鈴木 木	藤 谷	中 村	井 上	勝 敗	順位
鈴木 直人 (タカハシクラブ・宮城県) 庄子 貴子	○	○	○	○	M 3-0 G 6-0 P 126-79	1
藤谷 徹 (いわきスポーツクラブ・福島県) 青木 恵美	×	×	×	×	M 0-3 G 2-6 P 128-158	4
中村 純一 (八本松・宮城県) 渡邊 智恵 (ニュートラル・宮城県)	×	○	○	○	M 2-1 G 4-3 P 128-127	2
井上 繁春 (maruco・山形県) 松田 真里子	×	○	×	○	M 1-2 G 2-5 P 117-135	3

35~40歳以上混合ダブルス 1位トーナメント

鈴木 直人 (タカハシクラブ・宮城県) 庄子 貴子	21-23 21-9 21-17	2
原 宙士 (ISBC・福島県) 原 有香		1

35~40歳以上混合ダブルス 2位トーナメント

中村 純一 (八本松・宮城県) 渡邊 智恵 (ニュートラル・宮城県)	9-21 21-16 21-19	1
鈴木 康修 (三條機械・新潟県) 山下 さゆり		2

35~40歳以上混合ダブルス 3位トーナメント

井上 繁春 (maruco・山形県) 松田 真里子	21-8 21-14	2
高橋 翼 (あすなろクラブ・山形県) 皆川 恵子		0

35~40歳以上混合ダブルス B ブロック	鈴木 木	原 原	高 橋	勝 敗	順位
鈴木 康修 (三條機械・新潟県) 山下 さゆり	○	×	○	M 1-1 G 3-2 P 92-84	2
原 宙士 (ISBC・福島県) 原 有香	○	○	○	M 2-0 G 4-1 P 99-71	1
高橋 翼 (あすなろクラブ・山形県) 皆川 恵子	×	×	○	M 0-2 G 0-4 P 48-81	3

45歳以上混合ダブルス	由 町	大久保	長 田	渡 辺	勝 敗	順位
由町 匠史 (青森SBC・青森県) 和田 厚子 (北海道・北海道)	○	○	○	M 3-0 G 6-0 P 127-96	1	
大久保 和人 (ラヴィテス・千葉県) 前田 亜紀子	×	○	○	M 2-1 G 4-2 P 112-81	2	
長田 智行 (SHUTTLE CLUB・群馬県) 中村 朋美	×	×	×	M 0-3 G 0-6 P 71-127	4	
渡辺 勝弘 (EAST・栃木県) 伊藤 朋子 (チャンピオンSC・栃木県)	×	×	○	M 1-2 G 2-4 P 97-103	3	

50歳以上混合ダブルス Aブロック	渡部 泰之 沼澤 真理子	武田 博和 桜井 清美	濱田 明日香 濱田 征明	平井 真理 小原 豊子	勝敗	順位
	○	○	○	M 3-0 G 6-0 P 136-74	1	
	×	○	○	M 2-1 G 4-2 P 113-83	2	
	×	×	○	M 1-2 G 2-5 P 108-139	3	
	×	×	×	M 0-3 G 1-6 P 91-142	4	

50歳以上混合ダブルス 1位トーナメント

渡部 泰之 (HBC・山形県)	沼澤 真理子 (HBC・山形県)	2
	21-4 21-18	0
鈴木 正樹 (SPLASH・神奈川県)	鈴木 恵子 (SPLASH・神奈川県)	0

50歳以上混合ダブルス 2位トーナメント

武田 博和 (北海道・北海道)	桜井 清美 (北海道・北海道)	2
	21-16 21-12	0
菅野 政明 (MK☆1・茨城県)	森 起代子 (MK☆1・茨城県)	0

50歳以上混合ダブルス 3位トーナメント

濱田 明日香 (poona・愛知県)	濱田 征明 (poona・愛知県)	2
	21-16 21-19	0
千葉 順一 (TEAM TAKE・岩手県)	千葉 香 (TEAM TAKE・岩手県)	0

50歳以上混合ダブルス Bブロック	鈴木 正樹 鈴木 恵子	千葉 順一 千葉 香	菅野 政明 森 起代子	宮村 幸一 絵里子	勝敗	順位
	○	○	○	M 3-0 G 6-1 P 151-121	1	
	×	×	○	M 1-2 G 2-5 P 117-141	3	
	×	○	○	M 2-1 G 5-3 P 130-142	2	
	×	×	×	M 0-3 G 2-6 P 145-165	4	

55歳以上混合ダブルス Aブロック	滝本 恵一 新井 径代	青木 雅之 松本 晶子	菅原 正 石井 和子	宮田 幸司 宮田 真由美	勝敗	順位
	×	○	○	M 2-1 G 5-2 P 140-120	2	
	○	○	○	M 3-0 G 6-3 P 179-147	1	
	×	×	○	M 1-2 G 3-4 P 125-129	3	
	×	×	×	M 0-3 G 1-6 P 86-143	4	

55歳以上混合ダブルス 1位トーナメント

青木 雅之 (うさびよん・新潟県)	松本 晶子 (うさびよん・新潟県)	1
	21-18 13-21 21-15	2
藤澤 正幸 (都南クラブ・岩手県)	藤澤 佳代子 (都南クラブ・岩手県)	2

55歳以上混合ダブルス 2位トーナメント

滝本 恵一 (キッコーマン・千葉県)	新井 径代 (浦安・千葉県)	2
	21-18 13-21 21-16	1
野村 幸康 (鎌ヶ谷・千葉県)	川崎 厚子 (浦安・千葉県)	1

55歳以上混合ダブルス Bブロック	藤澤 正幸 藤澤 佳代子	野村 幸康 川崎 厚子	武田 弘美 南都 典忠	勝敗	順位
	○	○	○	M 2-0 G 4-1 P 104-68	1
	×	○	○	M 1-1 G 3-3 P 107-107	2
	×	×	○	M 0-2 G 1-4 P 66-102	3

55歳以上混合ダブルス 3位トーナメント

菅原 正 (ウイスキー・山形県)	石井 和子 (ウイスキー・山形県)	2
	21-19 19-21 21-16	1
武田 弘美 (チーム響・秋田県)	南都 典忠 (チーム響・秋田県)	1

60歳以上混合ダブルス	阿部 中	佐藤 高	浜谷 南	鈴木 雲	鈴木 勝	勝敗	順位
阿部 伸一 (山形県) 杉中 左知子 (埼玉県)		○ 9-21 21-15 21-12	× 18-21 20-22	○ 13-21 21-16 21-15	M 2-1 G 4-4 P 144-143		3
佐藤 正人 (高陽パド協・山形県) 高橋 幸子	× 21- 9 15-21 12-21		○ 21-14 21-19	○ 21-18 21-18	M 2-1 G 5-2 P 132-120		1
浜谷 智 (Bamboo・新潟県) 南雲 徳子	○ 21-18 22-20	× 14-21 19-21		○ 21-14 21-18	M 2-1 G 4-2 P 118-112		2
鈴木 一男 (みとクラブ・茨城県) 鈴木 亮子	× 21-13 16-21 15-21	× 18-21 18-21	× 14-21 18-21		M 0-3 G 1-6 P 120-139		4

65~70歳以上混合ダブルス Aブロック	佐藤 前	篠崎 野	吉田 崎	小関 安	勝敗	順位
佐藤 健吾 (ケイファースト・宮城県) 前野 千和子		○ 21-11 21- 9	○ 19-21 21-15 21-12	M 2-0 G 4-1 P 103-68		1
篠崎 孝二 (茨城県) 吉田 恵子 (福島県)	× 11-21 9-21		× 17-21 19-21	M 0-2 G 0-4 P 56-84		3
小関 一豊 (南陽パド協・山形県) 安部 千鶴	× 21-19 15-21 12-21	○ 21-17 21-19		M 1-1 G 3-2 P 90-97		2

65~70歳以上混合ダブルス 1位トーナメント

佐藤 健吾 (ケイファースト・宮城県) 前野 千和子	0
矢部 芳光 (土曜クラブ・福島県) 幡野 征子 (COLORS・福島県)	2

65~70歳以上混合ダブルス 2位トーナメント

小関 一豊 (南陽パド協・山形県) 安部 千鶴	0
直井 むつ子 (東京都) 佐藤 芳信 (RYO・宮城県)	2

65~70歳以上混合ダブルス Bブロック	佐野 野	直井 野	井藤 直	矢部 部	勝敗	順位
佐野 建治 (新潟県) 野村 澄子		× 19-21 17-21	× 10-21 4-21	M 0-2 G 0-4 P 50-84		3
直井 むつ子 (東京都) 佐藤 芳信 (RYO・宮城県)	○ 21-19 21-17		× 11-21 9-21	M 1-1 G 2-2 P 62-78		2
矢部 芳光 (土曜クラブ・福島県) 幡野 征子 (COLORS・福島県)	○ 21-10 21- 4	○ 21-11 21- 9		M 2-0 G 4-0 P 84-34		1

65~70歳以上混合ダブルス 3位トーナメント

篠崎 孝二 (茨城県) 吉田 恵子 (福島県)	2
佐野 建治 (新潟県) 野村 澄子	0

75~80歳以上混合ダブルス	高橋 吉	荒川 小	川堀 佐	藤内 倉	島鈴 大	和田 勝	勝敗	順位
高橋 清 (二本松クラブ・福島県) 吉田 律子 (みやぎレヂヤス・福島県)		○ 21- 5 21- 4	○ 21-16 21- 7	○ 21-18 21-14	○ 21- 8 21- 5	M 4-0 G 8-0 P 168-77		1
荒川 元四郎 (アグレッシブ・宮崎県) 小沢 町子 (アグレッシブ・山形県)	× 5-21 4-21		× 17-21 16-21	× 14-21 9-21	○ -X -X	M 1-3 G 2-6 P 107-126		3
佐藤 修 (万世・山形県) 堀内 きみ子	× 16-21 7-21	○ 21-17 21-16		× 7-21 4-21	× 8-21 21-23	M 1-3 G 2-6 P 106-161		4
倉島 金一 (若羽会・福島県) 鈴木 淑子	× 18-21 14-21	○ 21-14 21- 9	○ 21- 7 21- 4		○ -X -X	M 3-1 G 6-2 P 158-76		2
大和田 武徳 (宮城・宮城県) 金森 まき子	× 8-21 5-21	× X- X-	○ 21- 8 23-21	× X- X-		M 1-3 G 2-6 P 57-155		5